

# 中華民國107年全國大專校院運動會 一般組北區羽球資格賽程統計表

時間：107年3月27日至30日

地點：中央大學 依仁堂

## 一、賽程統計表：

組 別	項 目	參加隊數	比賽場數	總 計
團體組	男生團體組	27 隊	53 場	494 場
	女生團體組	14 隊	30 場	
	合 計	41 隊	83 場	
個人組	男生單打	117 人	136 場	
	女生單打	69 人	87 場	
	男生雙打	81 組	92 場	
	女生雙打	44 組	48 場	
	混合雙打	44 組	48 場	
	合 計	355 人(組)	411 場	

## 二、說明：

### (一) 循環賽

編號	隊名	(★1) 淡江大學	2	3
1	(★1) 淡江大學		12/14 16:40 (1)	12/14 16:40 (2)
2				12/14 16:40 (2)
3				

### (二) 淘汰賽

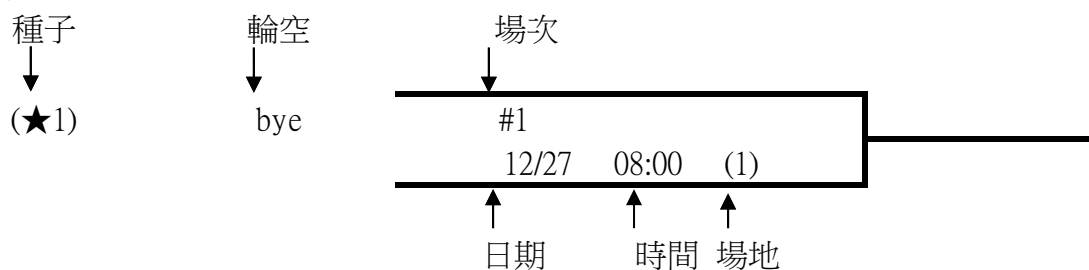

## 三、使用時間、場地統計表：

日 期	3月27日	3月28日	3月29日	3月30日
使用時間	08:00	08:00	08:00	08:00
	↓	↓	↓	↓
	21:00	20:00	17:00	15:00
使用場地	10	10	8	8
	面	面	面	面
場 數	191	167	80	56
	場	場	場	場
總 計	494 場			

# 中華民國107年全國大專校院運動會

## 一般組羽球參賽隊數及分配會內賽名額統計表

### 一、團體組參賽隊數及分配會內賽名額統計表：

區別		男生團體	女生團體
北區	參賽隊數	27+1 隊	14+1 隊
	分配比例	0.45%	0.53%
	會內賽名額	7 隊+1隊（地主名額）	8 隊+1隊（地主名額）
中區	參賽隊數	22 隊	5 隊
	分配比例	0.36%	0.19%
	會內賽名額	5 隊	3 隊
南區	參賽隊數	11 隊	7 隊
	分配比例	0.18%	0.26%
	會內賽名額	3 隊	4 隊
總計	參賽隊數	60+1 隊	26+1 隊
	會內賽名額	16 隊	16 隊

### 二、個人組參賽隊數及分配會內賽名額統計表：

區別		男生單打	女生單打	男生雙打	女生雙打	混合雙打
北區	參賽人數	117 人	69 人	81 組	44 組	44 組
	分配比例	0.53%	0.55%	0.53%	0.48%	0.44%
	會內賽名額	17 人	18 人	9 組	8 組	7 組
中區	參賽人數	38 人	33 人	31 組	22 組	25 組
	分配比例	0.17%	0.26%	0.20%	0.24%	0.25%
	會內賽名額	6 人	8 人	3 組	4 組	4 組
南區	參賽人數	63 人	24 人	42 組	25 組	30 組
	分配比例	0.29%	0.19%	0.27%	0.27%	0.30%
	會內賽名額	9 人	6 人	4 組	4 組	5 組
總計	參賽人數	218 人	126 人	154 組	91 組	99 組
	會內賽名額	32 人	32 人	16 組	16 組	16 組

# 中華民國107年全國大專校院運動會--北區羽球資格賽總賽程表

日期	3月27日									
場數	團體賽：28 場					個人賽：163 場				
場地	(1)	(2)	(3)	(4)	(5)	(6)	(7)	(8)	(9)	(10)
08:00	男單#2	男單#3	男單#4	男單#6	男單#7	男單#8	男單#10	男單#11	男單#12	男單#13
08:30	男單#14	男單#15	男單#16	男單#18	男單#19	男單#20	男單#22	男單#23	男單#24	男單#26
09:00	男單#27	男單#28	男單#29	男單#30	男單#31	男單#32	男單#33	男單#34	男單#35	男單#36
09:30	男單#37	男單#38	男單#39	男單#41	男單#42	男單#43	男單#44	男單#45	男單#46	男單#47
10:00	男單#49	男單#50	男單#51	男單#52	男單#53	男單#54	男單#55	男單#57	男單#58	男單#59
10:30										男單#61
11:00	男團 1-2	男團 4-5	男團 7-8	男團 10-11	男團 12-13	男團 14-15	男團 16-17	男團 18-19	男團 21-22	男單#62
11:30										男單#63
12:00			女單#16	女單#32	女單#33	女單#41	女單#49	男雙#4	男雙#8	男雙#12
12:30	男團 23-24	男團 25-26	男雙#16	男雙#20	男雙#24	男雙#28	男雙#32	男雙#33	男雙#34	男雙#37
13:00			男雙#41	男雙#45	男雙#49	男雙#53	男雙#57	男雙#61	女雙#4	女雙#7
13:30	女雙#8	女雙#12	女雙#15	女雙#16	女雙#17	女雙#18	女雙#21	女雙#25	女雙#26	女雙#29
14:00							混雙 #4	混雙 #7	混雙 #8	混雙 #12
14:30	女團 1-2	女團 4-5	女團 6-7	女團 8-9	女團 10-11	女團 12-13	混雙 #15	混雙 #16	混雙 #17	混雙 #18
15:00							混雙 #21	混雙 #25	混雙 #26	混雙 #29
15:30										
16:00	男團 2-3	男團 5-6	男團 8-9	男團 10-12	男團 11-13	男團 14-16	男團 15-17	男團 19-20	男團 21-23	男團 22-24
16:30										
17:00		女單#65	女單#66	女單#67	女單#68	女單#69	女單#70	女單#71	女單#72	女單#73
17:30	男團 26-27	女單#74	女單#75	女單#76	女單#77	女單#78	女單#79	女單#80	女單#81	女單#82
18:00		女單#83	女單#84	女單#85	女單#86	女單#87	女單#88	女單#89	女單#90	女單#91
18:30		女單#92	女單#93	女單#94	女單#95	女單#96	男單#65	男單#66	男單#67	男單#68
19:00	男單#69	男單#70	男單#71	男單#72	男單#73	男單#74	男單#75	男單#76	男單#77	男單#78
19:30	男單#79	男單#80	男單#81	男單#82	男單#83	男單#84	男單#85	男單#86	男單#87	男單#88
20:00	男單#89	男單#90	男單#91	男單#92	男單#93	男單#94	男單#95	男單#96		

# 中華民國107年全國大專校院運動會--北區羽球資格賽總賽程表

日期	3月28日									
場數	團體賽：31 場					個人賽：136 場				
場地	(1)	(2)	(3)	(4)	(5)	(6)	(7)	(8)	(9)	(10)
08:00	男雙#65	男雙#66	男雙#67	男雙#68	男雙#69	男雙#70	男雙#71	男雙#72	男雙#73	男雙#74
08:30	男雙#75	男雙#76	男雙#77	男雙#78	男雙#79	男雙#80	男雙#81	男雙#82	男雙#83	男雙#84
09:00	男雙#85	男雙#86	男雙#87	男雙#88	男雙#89	男雙#90	男雙#91	男雙#92	男雙#93	男雙#94
09:30									男雙#95	男雙#96
10:00	男團 1-3	男團 4-6	男團 7-9	男團 10-13	男團 11-12	男團 14-17	男團 15-16	男團 18-20	男團 21-24	男團 22-23
10:30										
11:00										
11:30	男團 25-27	女團 2-3	女團 4-5	女團 5-7	女團 8-10	女團 9-11	女團 13-14	混雙 #33	混雙 #34	混雙 #35
12:00								混雙 #36	混雙 #37	混雙 #38
12:30	混雙 #39	混雙 #40	混雙 #41	混雙 #42	混雙 #43	混雙 #44	混雙 #45	混雙 #46	混雙 #47	混雙 #48
13:00	女單#97	女單#98	女單#99	女單#100	女單#101	女單#102	女單#103	女單#104	女單#105	女單#106
13:30	女單#107	女單#108	女單#109	女單#110	女單#111	女單#112	男單#97	男單#98	男單#99	男單#100
14:00	男單#101	男單#102	男單#103	男單#104	男單#105	男單#106	男單#107	男單#108	男單#109	男單#110
14:30	男單#111	男單#112	女雙#33	女雙#34	女雙#35	女雙#36	女雙#37	女雙#38	女雙#39	女雙#40
15:00	女雙#41	女雙#42	女雙#43	女雙#44	女雙#45	女雙#46	女雙#47	女雙#48	男雙#97	男雙#98
15:30	男雙#99	男雙#100	男雙#101	男雙#102	男雙#103	男雙#104	男雙#105	男雙#106	男雙#107	男雙#108
16:00								男雙#109	男雙#110	男雙#111
16:30	女團 1-3	女團 4-7	女團 5-6	女團 8-11	女團 9-10	女團 12-14	男團#1	男雙#112	女單#113	女單#114
17:00								女單#115	女單#116	女單#117
17:30								女單#118	女單#119	女單#120
18:00	男團#2	男團#3	男團#4	男團#5	男團#6	男團#7	男團#8	女單#121	女單#122	女單#123
18:30								女單#124	女單#125	女單#126
19:00								女單#127	女單#128	
19:30	混雙 #49	混雙 #50	混雙 #51	混雙 #52	混雙 #53	混雙 #54	混雙 #55	混雙 #56		

# 中華民國107年全國大專校院運動會--北區羽球資格賽總賽程表

日期	3月29日									
場數	團體賽：16 場					個人賽：64 場				
場地	(1)	(2)	(3)	(4)	(5)	(6)	(7)	(8)	(9)	(10)
08:00	男單#113	男單#114	男單#115	男單#116	男單#117	男單#118	男單#119	男單#120		
08:30	男單#121	男單#122	男單#123	男單#124	男單#125	男單#126	男單#127	男單#128		
09:00	女雙#49	女雙#50	女雙#51	女雙#52	女雙#53	女雙#54	女雙#55	女雙#56		
09:30	男雙#113	男雙#114	男雙#115	男雙#116	男雙#117	男雙#118	男雙#119	男雙#120		
10:00	男團#9	男團#10	男團#11	男團#12	女團#1	女團#2	女團#3	女團#4		
10:30										
11:00										
11:30										
12:00	男雙#121	男雙#122	男雙#123	男雙#124	男雙#125	男雙#126	男雙#127	男雙#128		
12:30	女雙#57		女雙#58		女雙#59		女雙#60			
13:00	男單#129	男單#130	男單#131	男單#132	男單#133	男單#134	男單#135	男單#136		
13:30	女單#129	女單#130	女單#131	女單#132	女單#133	女單#134	女單#135	女單#136		
14:00	男團#13	男團#14	男團#15	男團#16	女團#5	女團#6	女團#7	女團#8		
14:30										
15:00										
15:30										
16:00		混雙 #57		混雙 #58		混雙 #59		混雙 #60		

## 中華民國107年全國大專校院運動會--北區羽球資格賽總賽程表

日期	3月30日										
場數	團體賽：8 場					個人賽：48 場					
場地	(1)	(2)	(3)	(4)	(5)	(6)	(7)	(8)	(9)	(10)	
08:00	混雙 #61	混雙 #62	混雙 #63	混雙 #64							
08:30	女單#137	女單#138	女單#139	女單#140	女單#141	女單#142					
09:00	男單#137	男單#138	男單#139	男單#140	男單#141	男單#142					
09:30			女雙#61	女雙#62	女雙#63	女雙#64					
10:00	男雙#129	男雙#130	男雙#131	男雙#132	男雙#133	男雙#134					
10:30	女團#9	女團#10	女團#11	女團#12	男團#17	男團#18					
11:00											
11:30											
12:00											
12:30	男團#19	男團#20	混雙 #65	混雙 #66	混雙 #67	混雙 #68					
13:00			女單#143	女單#144	女單#145	女單#146					
13:30			男單#143	男單#144	男單#145	男單#146	男單#147				
14:00			女雙#65	女雙#66	女雙#67	女雙#68					
14:30		男雙#135	男雙#136	男雙#137	男雙#138	男雙#139					

1、北區一般男生組團體賽：27 隊，53 場，北區錄取前 8 名頒獎，取前 7 名參加會內賽。

預賽：採分 8 組循環，各組取二名進入決賽。

男乙團 - A

編號	隊名	(★1)淡江大學	中國科大	文化大學	積分	名次
1	(★1)淡江大學		3/27 10:30 (1)	3/28 09:30 (1)		
2	中國科大	3/27 10:30 (1)		3/27 15:30 (1)		
3	文化大學	3/28 09:30 (1)	3/27 15:30 (1)			

男乙團 - B

編號	隊名	東華大學	北醫大學	東吳大學	積分	名次
4	東華大學		3/27 10:30 (2)	3/28 09:30 (2)		
5	北醫大學	3/27 10:30 (2)		3/27 15:30 (2)		
6	東吳大學	3/28 09:30 (2)	3/27 15:30 (2)			

男乙團 - C

編號	隊名	(★4)台北大學	臺灣師大	海洋大學	積分	名次
7	(★4)台北大學		3/27 10:30 (3)	3/28 09:30 (3)		
8	臺灣師大	3/27 10:30 (3)		3/27 15:30 (3)		
9	海洋大學	3/28 09:30 (3)	3/27 15:30 (3)			

男乙團 - D

編號	隊名	(★5)長庚大學	龍華科大	陽明大學	宜蘭大學	積分	名次
10	(★5)長庚大學		3/27 10:30 (4)	3/27 15:30 (4)	3/28 09:30 (4)		
11	龍華科大	3/27 10:30 (4)		3/28 09:30 (5)	3/27 15:30 (5)		
12	陽明大學	3/27 15:30 (4)	3/28 09:30 (5)		3/27 10:30 (5)		
13	宜蘭大學	3/28 09:30 (4)	3/27 15:30 (5)	3/27 10:30 (5)			

1、北區一般男生組團體賽：27 隊，53 場，北區錄取前 8 名頒獎，取前 7 名參加會內賽。

男團體 預賽：採分 8 組循環，各組取二名進入決賽。

男乙團 - E

編號	隊名	(★6)中原大學	國北教大	政治大學	萬能科大	積分	名次
14	(★6)中原大學		3/27 10:30 (6)	3/27 15:30 (6)	3/28 09:30 (6)		
15	國北教大	3/27 10:30 (6)		3/28 09:30 (7)	3/27 15:30 (7)		
16	政治大學	3/27 15:30 (6)	3/28 09:30 (7)		3/27 10:30 (7)		
17	萬能科大	3/28 09:30 (6)	3/27 15:30 (7)	3/27 10:30 (7)			

男乙團 - F

編號	隊名	(★3)國立體大	臺灣科大	陸軍專校	積分	名次
18	(★3)國立體大		3/27 10:30 (8)	3/28 09:30 (8)		
19	臺灣科大	3/27 10:30 (8)		3/27 15:30 (8)		
20	陸軍專校	3/28 09:30 (8)	3/27 15:30 (8)			

男乙團 - G

編號	隊名	(★7)輔仁大學	元智大學	國防醫學院	臺北科大	積分	名次
21	(★7)輔仁大學		3/27 10:30 (9)	3/27 15:30 (9)	3/28 10:00 (9)		
22	元智大學	3/27 10:30 (9)		3/28 10:00 (10)	3/27 15:30 (10)		
23	國防醫學院	3/27 15:30 (9)	3/28 10:00 (10)		3/27 12:00 (1)		
24	臺北科大	3/28 10:00 (9)	3/27 15:30 (10)	3/27 12:00 (1)			

男乙團 - H

編號	隊名	(★2)台灣大學	亞東學院	北市大學	積分	名次
25	(★2)台灣大學		3/27 12:00 (2)	3/28 11:00 (1)		
26	亞東學院	3/27 12:00 (2)		3/27 17:00 (1)		
27	北市大學	3/28 11:00 (1)	3/27 17:00 (1)			



1、北區一般男生組團體賽：27 隊，53 場，北區錄取前 8 名頒獎，取前 7 名參加會內賽。

決賽：採單淘汰賽，分組第一名依序定位，分組第二名抽籤 (預賽同組重抽)。

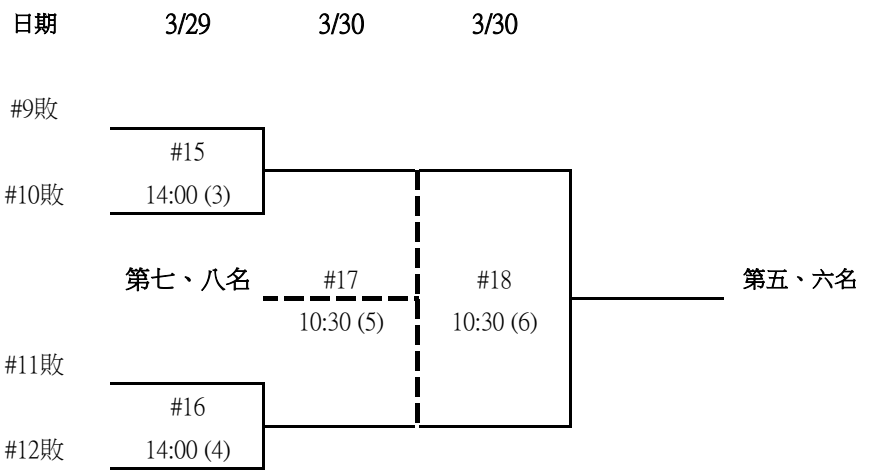
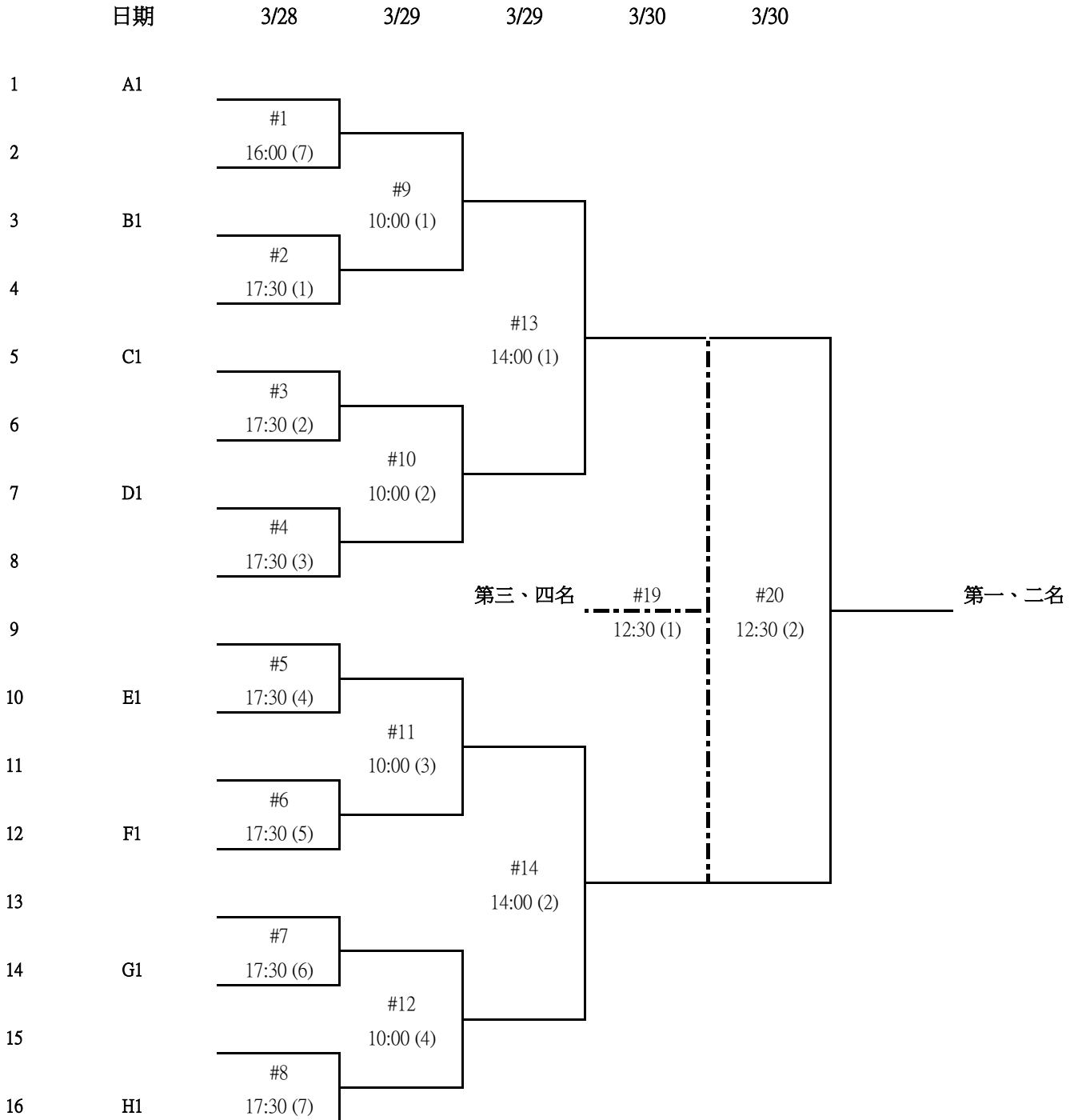

2、北區一般女生組團體賽：14 隊，30 場，北區錄取前 8 名頒獎，取前 8 名參加會內賽。

預賽：採分 4 組循環，各組取二名進入決賽。

女乙團 - A

編號	隊名	(★1)中原大學	國防醫學院	臺北大學	積分	名次
1	(★1)中原大學		3/27 14:00 (1)	3/28 16:00 (1)		
2	國防醫學院	3/27 14:00 (1)		3/28 11:00 (2)		
3	臺北大學	3/28 16:00 (1)	3/28 11:00 (2)			

女乙團 - B

編號	隊名	(★4)台灣大學	龍華科大	臺灣師大	(★5)輔仁大學	積分	名次
4	(★4)台灣大學		3/27 14:00 (2)	3/28 11:00 (3)	3/28 16:00 (2)		
5	龍華科大	3/27 14:00 (2)		3/28 16:00 (3)	3/28 11:00 (4)		
6	臺灣師大	3/28 11:00 (3)	3/28 16:00 (3)		3/27 14:00 (3)		
7	(★5)輔仁大學	3/28 16:00 (2)	3/28 11:00 (4)	3/27 14:00 (3)			

女乙團 - C

編號	隊名	(★3)東吳大學	元智大學	長庚大學	(★6)台灣海大	積分	名次
8	(★3)東吳大學		3/27 14:00 (4)	3/28 11:00 (5)	3/28 16:00 (4)		
9	元智大學	3/27 14:00 (4)		3/28 16:00 (5)	3/28 11:00 (6)		
10	長庚大學	3/28 11:00 (5)	3/28 16:00 (5)		3/27 14:00 (5)		
11	(★6)台灣海大	3/28 16:00 (4)	3/28 11:00 (6)	3/27 14:00 (5)			

女乙團 - D

編號	隊名	(★2)淡江大學	政治大學	(★7)陽明大學	積分	名次
12	(★2)淡江大學		3/27 14:00 (6)	3/28 16:00 (6)		
13	政治大學	3/27 14:00 (6)		3/28 11:00 (7)		
14	(★7)陽明大學	3/28 16:00 (6)	3/28 11:00 (7)			

2、北區一般女生組團體賽：14 隊，30 場，北區錄取前 8 名頒獎，取前 8 名參加會內賽。

決賽：採單淘汰賽，分組第一名依序定位，分組第二名抽籤(預賽同組重抽)。

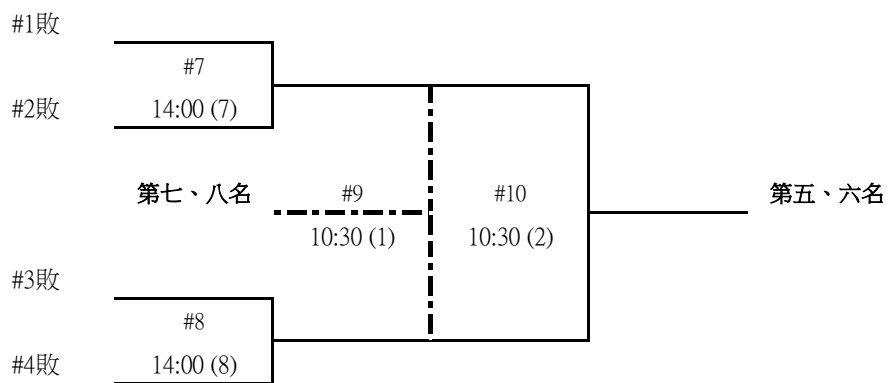
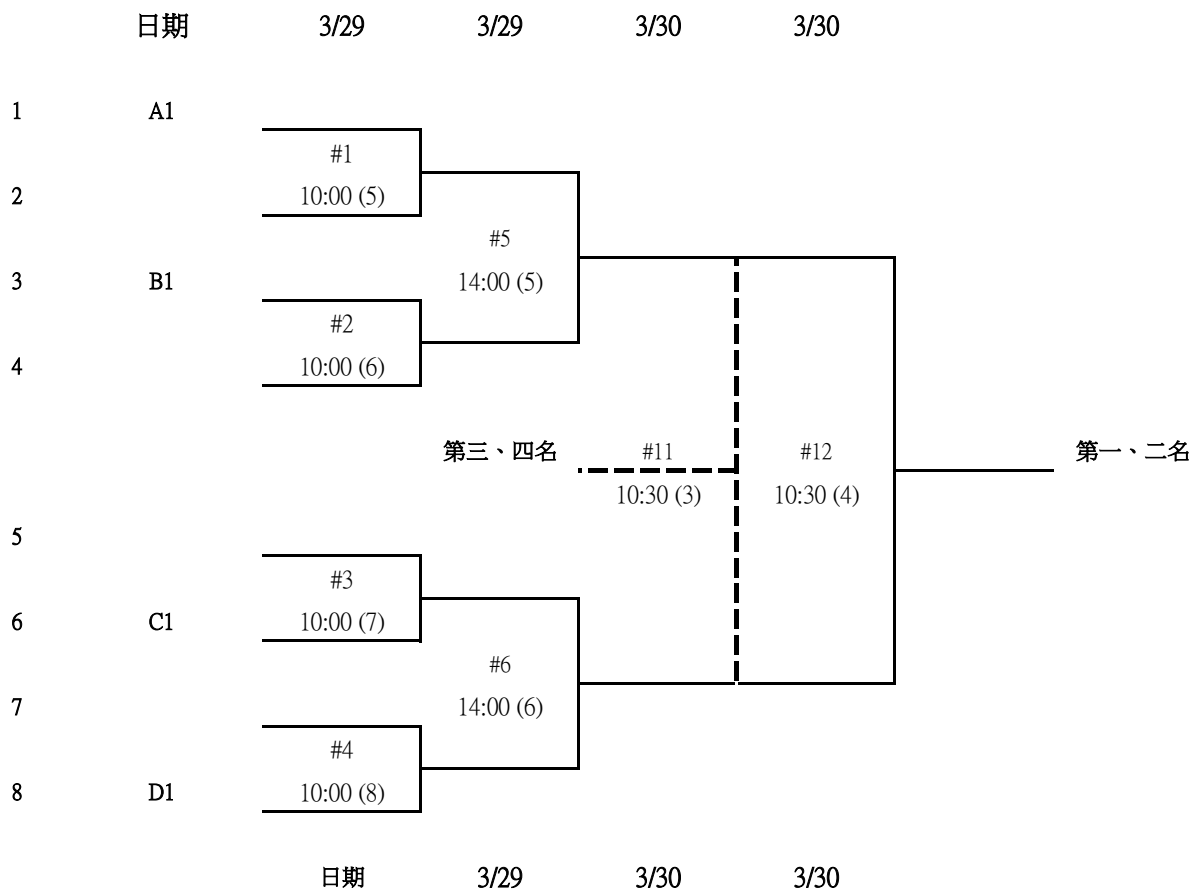

3、北區一般男生組單打：共 117人，136 場，錄取前 8 名頒獎，取前 17 名參加會內賽。

一般男單 4 之 1



3、北區一般男生組單打：共 117人，136 場，錄取前 8 名頒獎，取前 17 名參加會內賽。

一般男單 4 之 2

	日期	3/27	3/27	3/28	3/29	3/29	
33	北醫大學/謝秉真		#17				
34	Bye			#73			
35	長庚大學/林昱凱			19:00 (5)			
36	臺灣大學/冷俊瑩	08:30 (4)	#18				
37	新生醫專/林恩澤				#101		
38	國北教大/陳弘武	08:30 (5)	#19		14:00 (1)		
39	海洋大學/鍾承恩			#74			
40	聖約翰科大/阮湧庭	08:30 (6)	#20				
41	臺灣警專/陳康碩					#115	
42	Bye		#21			08:00 (3)	
43	中央大學/蔡育霖			#75			
44	政治大學/張川松	08:30 (7)	#22				
45	華梵大學/江貫中				#102		
46	國立體大/陳威任	08:30 (8)	#23		14:00 (2)		
47	北商大學/廖健富			#76			
48	國防大學/許朝翔	08:30 (9)	#24				
49	中原大學/陳峒羽					#134	
50	Bye		#25			13:00 (6)	還有決賽
51	國防醫學院/許景翔			#77			
52	文化大學/呂建達	08:30 (10)	#26				
53	大同大學/陳仕林				#103		
54	景文科大/周孟霖	09:00 (1)	#27		14:00 (3)		
55	中央警大/黃泓荏			#78			
56	經國學院/顏在威	09:00 (2)	#28				
57	淡江大學/陳衍盛					#116	
58	慈濟大學/陳佑群	09:00 (3)	#29			08:00 (4)	
59	東華大學/曾世清			#79			
60	陽明大學/張稚鑫	09:00 (4)	#30				
61	金門大學/黃君奇				#104		
62	實踐大學/曾昱倫	09:00 (5)	#31		14:00 (4)		
63	銘傳大學/張嘉元			#80			
64	致理科大/黃瀚唯	09:00 (6)	#32				

3、北區一般男生組單打：共 117人，136 場，錄取前 8 名頒獎，取前 17 名參加會內賽。

一般男單 4 之3

	日期	3/27	3/27	3/28	3/29	3/29	
65	中華科大/徐敬維						
		#33					
66	東華大學/陳泰予	09:00 (7)					
			#81				
67	陽明大學/張滄竣		19:30 (3)				
		#34					
68	大同大學/蔣若謙	09:00 (8)					
				#105			
69	政治大學/王楚為			14:00 (5)			
		#35					
70	中央警大/王韋竣	09:00 (9)					
			#82				
71	黎明學院/武文遵		19:30 (4)				
		#36					
72	文化大學/李世律	09:00 (10)					
					#117		
73	實踐大學/林威宇				08:00 (5)		
		#37					
74	華梵大學/張政霖	09:30 (1)					
			#83				
75	中央大學/陳昱叡		19:30 (5)				
		#38					
76	佛光大學/陳俊道	09:30 (2)					
				#106			
77	臺灣警專/陳首名			14:00 (6)			
		#39					
78	臺灣藝大/王偉翰	09:30 (3)					
			#84				
79	Bye		19:30 (6)				
		#40					
80	東吳大學/邱崇瑋						
					#135		
81	健行科大/陳駿能				13:00 (7)		還有決賽
		#41					
82	開南大學/方剛	09:30 (4)					
			#85				
83	經國學院/王藝楷		19:30 (7)				
		#42					
84	臺灣科大/賴葦豪	09:30 (5)					
				#107			
85	臺灣師大/郭家和			14:00 (7)			
		#43					
86	銘傳大學/陳思翰	09:30 (6)					
			#86				
87	臺北大學/姜孝軒		19:30 (8)				
		#44					
88	致理科大/賴柏昕	09:30 (7)					
					#118		
89	長庚科大/羅鈞耀				08:00 (6)		
		#45					
90	臺北科大/劉家豪	09:30 (8)					
			#87				
91	慈濟大學/吳東哲		19:30 (9)				
		#46					
92	北商大學/陳和敬	09:30 (9)					
				#108			
93	中原大學/孫元			14:00 (8)			
		#47					
94	元智大學/溫叔桓	09:30 (10)					
			#88				
95	Bye		19:30 (10)				
		#48					
96	長庚大學/王生銓						

3、北區一般男生組單打：共 117人，136 場，錄取前 8 名頒獎，取前 17 名參加會內賽。

一般男單 4 之 4

日期 3/27 3/27 3/28 3/29 3/29

97	臺北大學/曾柏瓏	#49				
98	亞東學院/蔡承彰	10:00 (1)				
99	大同大學/曾宣程	#50	#89			
100	城市科大/林俊逸	10:00 (2)	20:00 (1)			
101	臺灣科大/王聖翔	#51		#109		
102	金門大學/馮擎	10:00 (3)		14:00 (9)		
103	政治大學/黃昱翔	#52	#90			
104	臺灣大學/關宏哲	10:00 (4)	20:00 (2)			
105	北醫大學/李皓維	#53		#119		
106	國防醫學院/洪宇均	10:00 (5)		08:00 (7)		
107	明志科大/許峰瑞	#54	#91			
108	實踐大學/周昱翔	10:00 (6)	20:00 (3)			
109	國立體大/廖哲祺	#55		#110		
110	德明科大/馮永康	10:00 (7)		14:00 (10)		
111	Bye	#56	#92			
112	淡江大學/陳柏諭		20:00 (4)			
113	景文科大/賴琨翰	#57		#136		
114	醒吾科大/張家哲	10:00 (8)		13:00 (8)		還有決賽
115	文化大學/林禹丞	#58	#93			
116	海洋大學/呂培丞	10:00 (9)	20:00 (5)			
117	宜蘭大學/張雲翔	#59		#111		
118	新生醫專/關杰燊	10:00 (10)		14:30 (1)		
119	Bye	#60	#94			
120	東華大學/劉德權		20:00 (6)			
121	聖約翰科大/潘韋傑	#61		#120		
122	陸軍專校/黃子建	10:30 (10)		08:00 (8)		
123	慈濟大學/劉國葆	#62	#95			
124	北護大學/許家皓	11:00 (10)	20:00 (7)			
125	國北教大/林愷揚	#63		#112		
126	國防大學/蘇展弘	11:30 (10)		14:30 (2)		
127	Bye	#64	#96			
★2 128	陽明大學/陳季康		20:00 (8)			

3、北區一般男生組單打：共 117人，136 場，錄取前 8 名頒獎，取前 17 名參加會內賽。

一般男單可參加會內賽：另外增加錄取第 9-16名可參加會內賽。

- #113敗 \_\_\_\_\_ 可參加會內賽
- #114敗 \_\_\_\_\_ 可參加會內賽
- #115敗 \_\_\_\_\_ 可參加會內賽
- #116敗 \_\_\_\_\_ 可參加會內賽
- #117敗 \_\_\_\_\_ 可參加會內賽
- #118敗 \_\_\_\_\_ 可參加會內賽
- #119敗 \_\_\_\_\_ 可參加會內賽
- #120敗 \_\_\_\_\_ 可參加會內賽

一般男單可參加會內賽：另外增加錄取第 17名可參加會內賽。

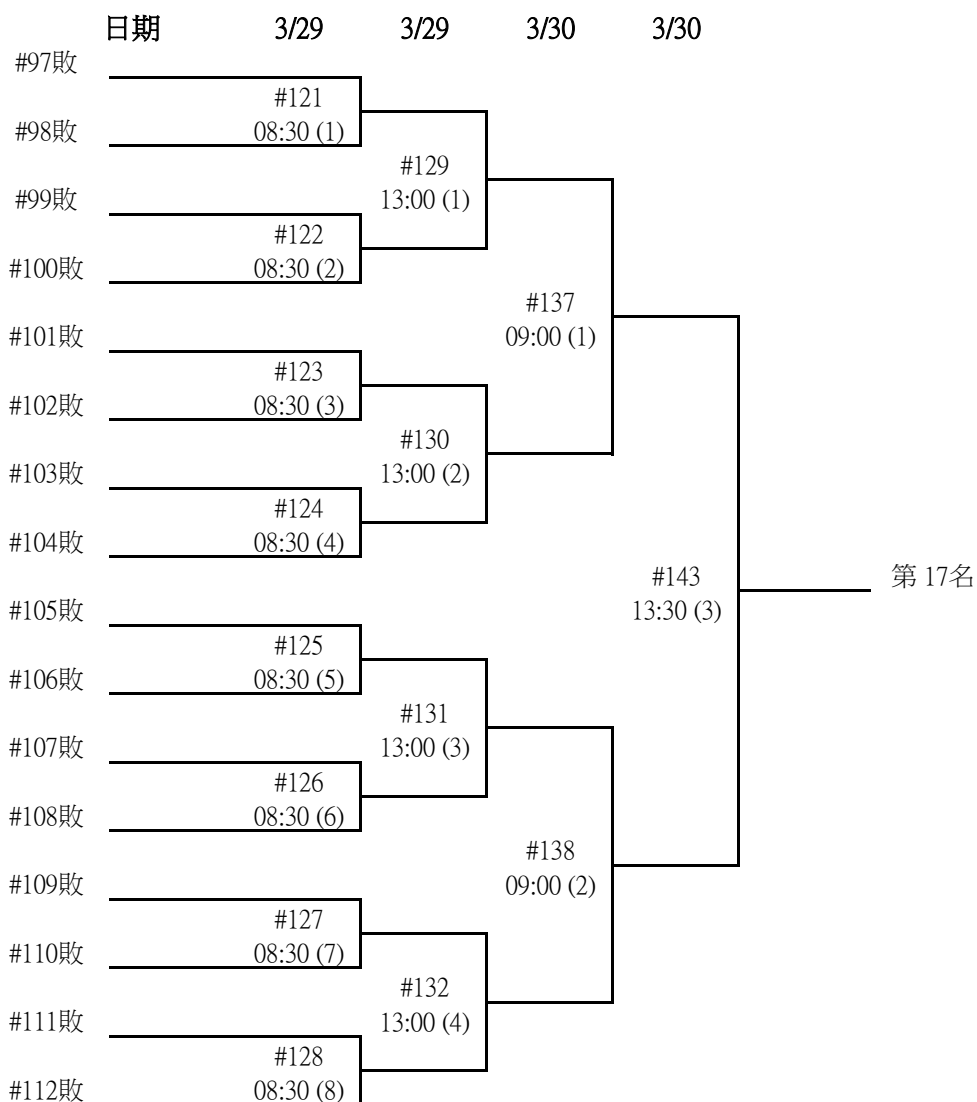



3、北區一般男生組單打：共 117人，136 場，錄取前 8 名頒獎，取前 17 名參加會內賽。

一般男單 決賽：錄取前 8名頒獎，並可參加會內賽。

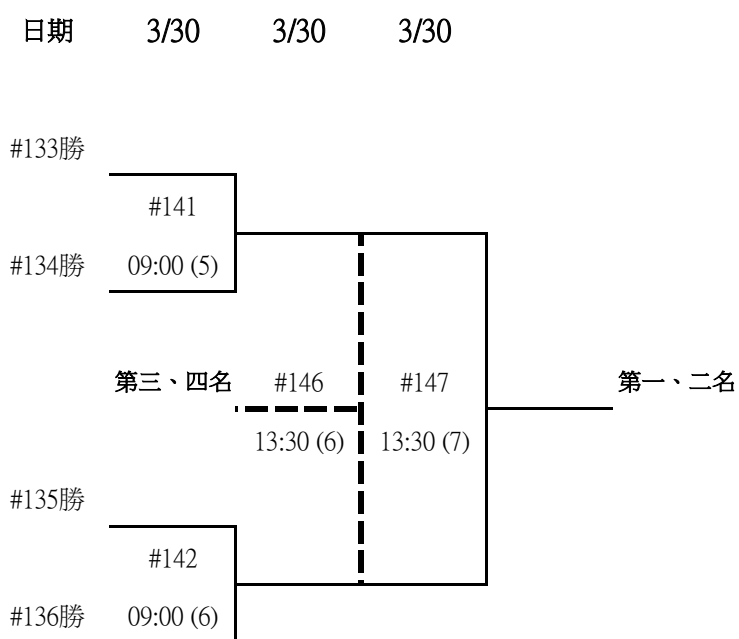
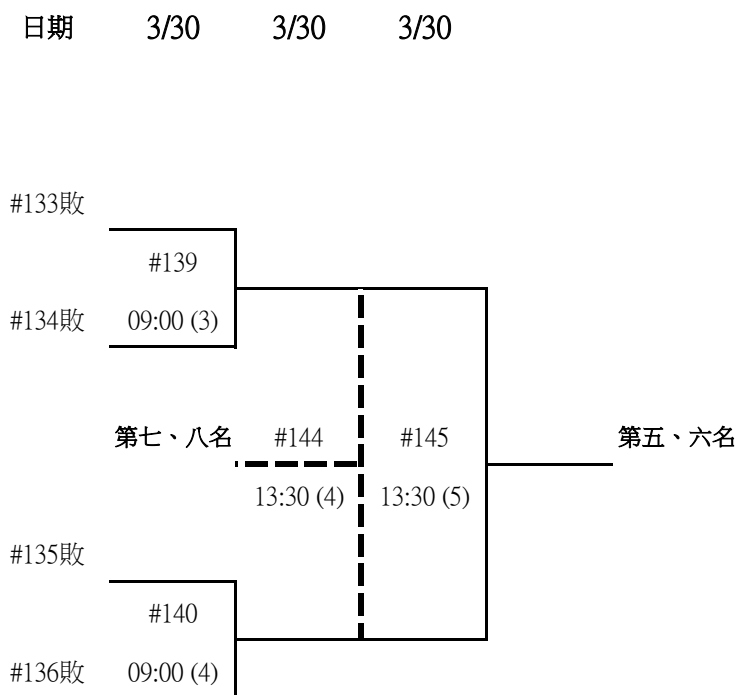

4、北區一般女生組單打：共 69人， 87 場，錄取前 8 名頒獎，取前 18 名參加會內賽。

一般女單 4之1



4、北區一般女生組單打：共 69人， 87 場，錄取前 8 名頒獎，取前 18 名參加會內賽。

一般女單 4 之 2



4、北區一般女生組單打：共 69人，87 場，錄取前 8 名頒獎，取前 18 名參加會內賽。

一般女單 4 之 3



4、北區一般女生組單打：共 69人， 87 場，錄取前 8 名頒獎，取前 18 名參加會內賽。

一般女單 4 之 4



4、北區一般女生組單打：共 69人， 87 場，錄取前 8 名頒獎，取前 18 名參加會內賽。

一般女單可參加會內賽：另外增加錄取第 9-16名可參加會內賽。

- #113敗 \_\_\_\_\_ 可參加會內賽
- #114敗 \_\_\_\_\_ 可參加會內賽
- #115敗 \_\_\_\_\_ 可參加會內賽
- #116敗 \_\_\_\_\_ 可參加會內賽
- #117敗 \_\_\_\_\_ 可參加會內賽
- #118敗 \_\_\_\_\_ 可參加會內賽
- #119敗 \_\_\_\_\_ 可參加會內賽
- #120敗 \_\_\_\_\_ 可參加會內賽

一般女單可參加會內賽：另外增加錄取第 17.18名可參加會內賽。

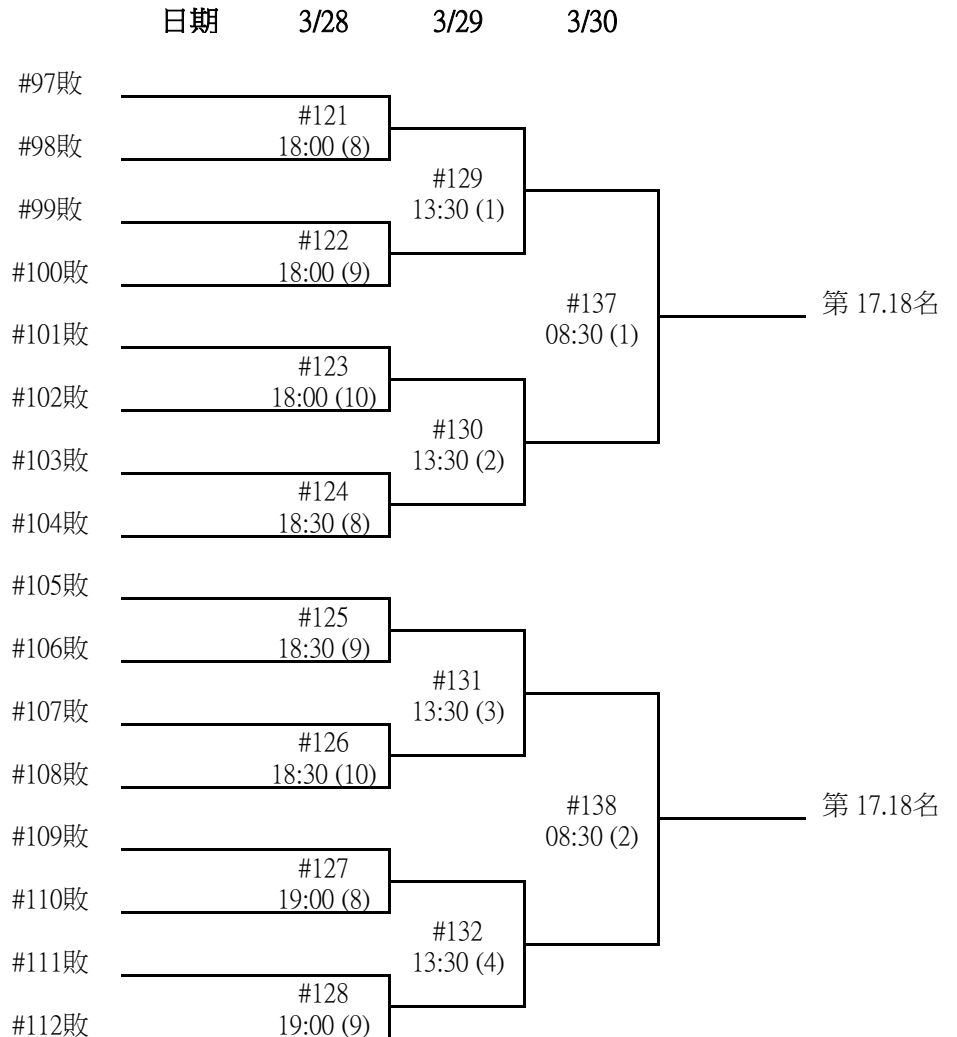

4、北區一般女生組單打：共 69人， 87 場，錄取前 8 名頒獎，取前 18 名參加會內賽。

一般女單 決賽：錄取前 8 名頒獎，並可參加會內賽。

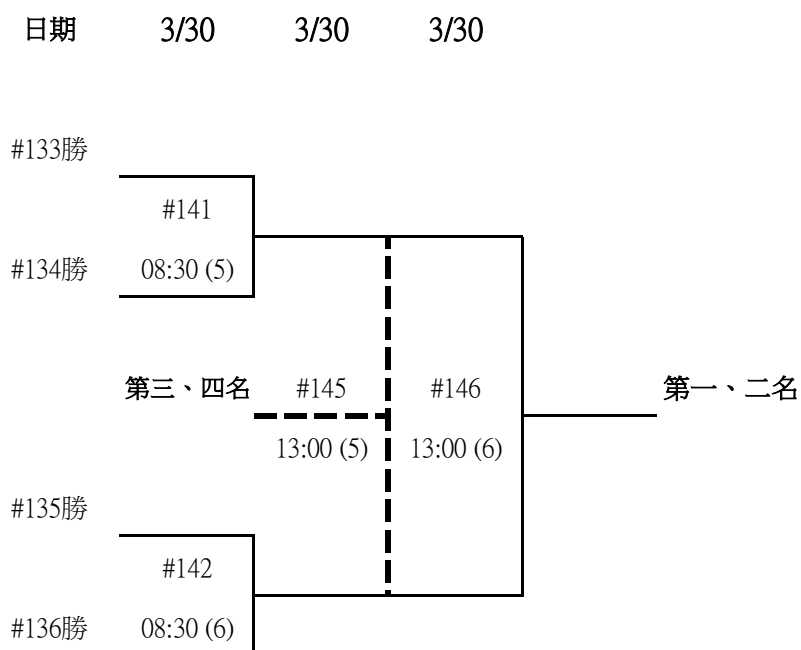
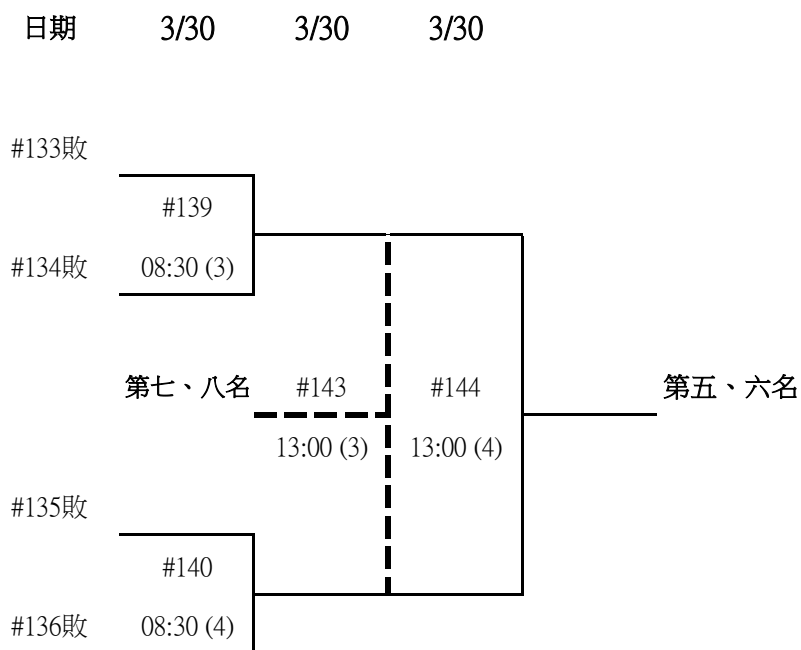

5、北區一般男生組雙打：共 81 組，92 場，錄取前 8 名頒獎，取前 9 名參加會內賽。

一般男雙 4 - 1





5、北區一般男生組雙打：共 81 組，92 場，錄取前 8 名頒獎，取前 9 名參加會內賽。



5、北區一般男生組雙打：共 81 組，92 場，錄取前 8 名頒獎，取前 9 名參加會內賽。

一般男雙 4-3

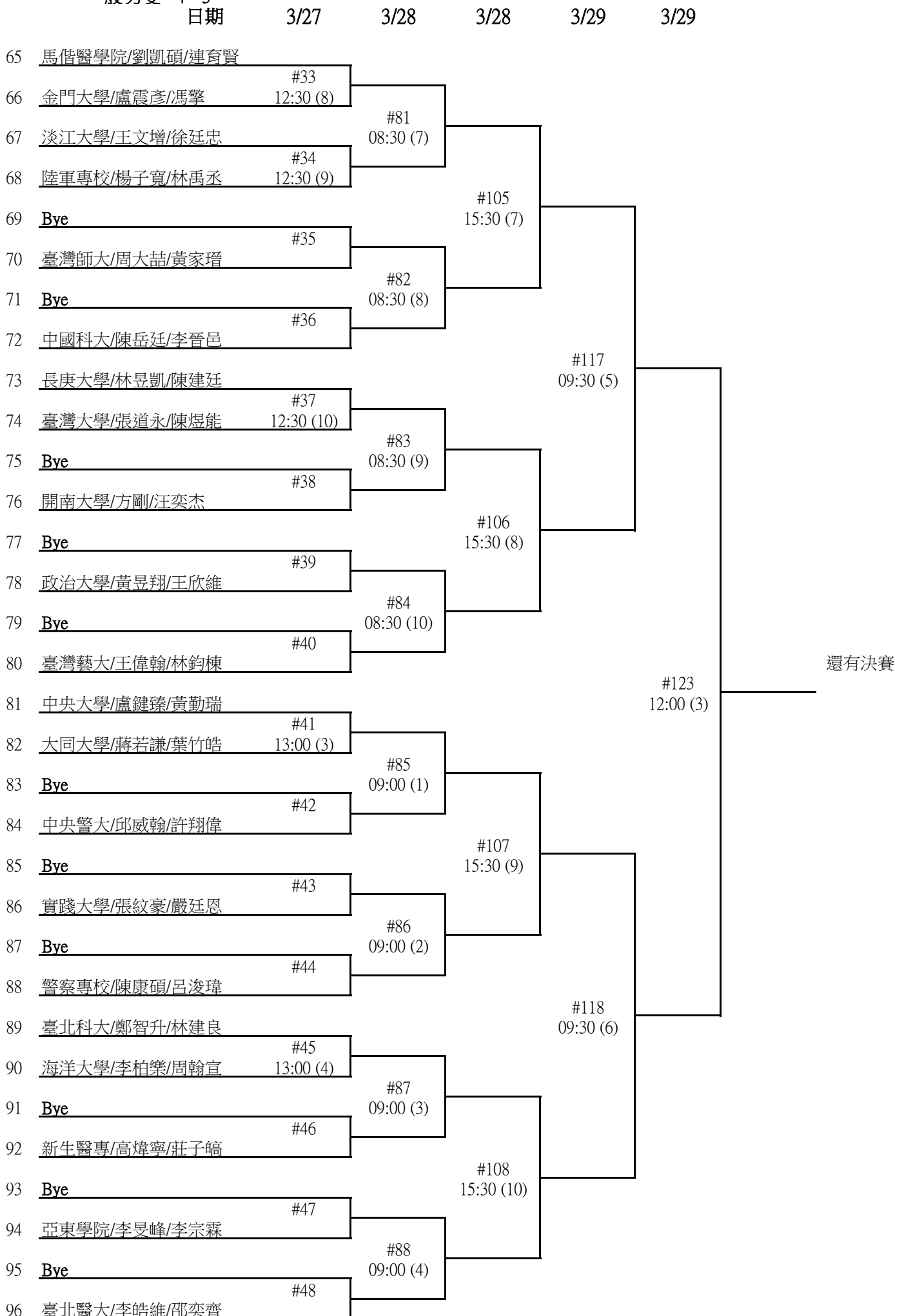

5、北區一般男生組雙打：共 81 組，92 場，錄取前 8 名頒獎，取前 9 名參加會內賽。



5、北區一般男生組雙打：共 81 組，92 場，錄取前 8 名頒獎，取前 9 名參加會內賽。

可參加會內賽：另外增加錄取第 9 名可參加會內賽。

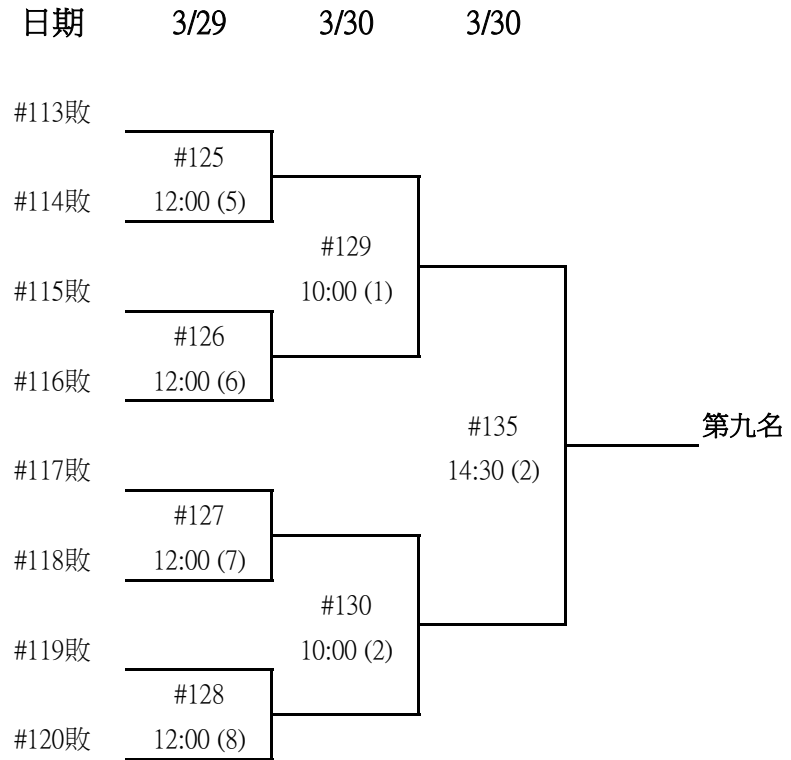

一般男雙 決賽：錄取前 8 名頒獎，並可參加會內賽。

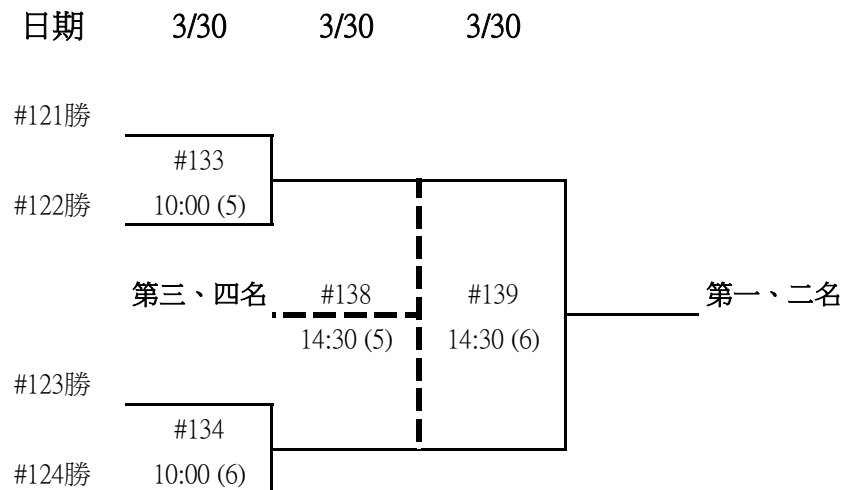
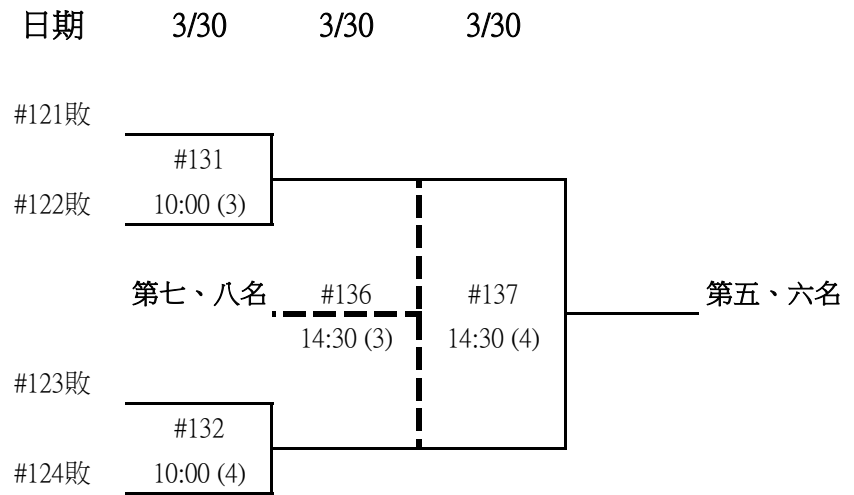

6、北區一般女生組雙打：共 44 組，48 場，錄取前 8 名頒獎，取前 8 名參加會內賽。

一般女雙 2 - 1



6、北區一般女生組雙打：共 44 組，48 場，錄取前 8 名頒獎，取前 8 名參加會內賽。

一般女雙 2 - 2

	日期	3/27	3/28	3/29	3/29	
33		銘傳大學/王郁萱/王心妤	#17			
34		中原大學/范嘉容/陳虹儒	13:30 (5)	#41		
35		海洋大學/方美瑜/劉莉敏		15:00 (1)		
36		北市大學/張若凡/陳秀芳	#18 13:30 (6)			
37		<b>Bye</b>			#53 09:00 (5)	
38		臺灣師大/陳雨萱/鍾晶惠	#19			
39		<b>Bye</b>		#42 15:00 (2)		
40		東吳大學/何淑賢/吳芷餘	#20			
41		中國科大/黃妙瑩/吳佳茵			#59 12:30 (5)	還有決賽
42		新生醫專/葉惠方/歐定筑	#21 13:30 (7)	#43 15:00 (3)		
43		<b>Bye</b>				
44		實踐大學/石芸湘/林映孜	#22			
45		<b>Bye</b>			#54 09:00 (6)	
46		臺北大學/鮑函/吳少萱	#23			
47		<b>Bye</b>		#44 15:00 (4)		
48		淡江大學/陳沛容/黃蘭婷	#24			
49		陽明大學/楊宗琦/何巧鈴				
50		臺灣大學/林思其/陳欣宜	#25 13:30 (8)	#45 15:00 (5)		
51		慈濟大學/蔡欣蓉/李家瑜	#26			
52		臺北商大/黃安妤/陳昱儒	13:30 (9)			
53		<b>Bye</b>			#55 09:00 (7)	
54		國防醫學院/王欣屏/李沛儒	#27			
55		<b>Bye</b>		#46 15:00 (6)		
56		東華大學/黃郁晴/金天慈	#28			
57		亞東學院/謝郁秀/劉思佳			#60 12:30 (7)	還有決賽
58		臺北醫大/鄧又婕/張柔	#29 13:30 (10)	#47 15:00 (7)		
59		<b>Bye</b>				
60		德明科大/王譽錚/蘇芳璇	#30			
61		<b>Bye</b>			#56 09:00 (8)	
62		長庚科大/謝怡紋/張雯雅	#31			
63		<b>Bye</b>		#48 15:00 (8)		
★2 64		國北教大/黃韻璇/與那原美希	#32			

6、北區一般女生組雙打：共 44 組，48 場，錄取前 8 名頒獎，取前 8 名參加會內賽。

一般女雙 決賽：錄取前 8 名頒獎，並可參加會內賽。

日期 3/30 3/30 3/30

#57敗

#61  
#58敗 09:30 (3)

第七、八名

#65

#66

第五、六名

14:00 (3)

14:00 (4)

#59敗

#62  
#60敗 09:30 (4)

日期 3/30 3/30 3/30

#57勝

#63  
#58勝 09:30 (5)

第三、四名

#67

#68

第一、二名

14:00 (5)

14:00 (6)

#59勝

#64  
#60勝 09:30 (6)

7、北區一般混合組雙打：共 44 組，48 場，錄取前 8 名頒獎，取前 7 名參加會內賽。

一般混雙 2 - 1

日期	3/27	3/28	3/28	3/29	
★1	1 臺北醫大/林宜佑/邵奕齊	#1			
	2 <b>Bye</b>				
	3 新生醫專/施皓瀚/蕭玉婷	#2	#33 11:30 (8)		
	4 <b>Bye</b>				
	5 明志科大/黃煒掄/陳王慧	#3		#49 19:30 (1)	
	6 <b>Bye</b>				
	7 臺北科大/王志琦/蔡旻容	#4	#34 11:30 (9)		
	8 國北教大/陳弘武/林筠修	14:00 (7)			
	9 臺北商大/籃子晴/賴群善	#5		#57 16:00 (2)	還有決賽
	10 <b>Bye</b>				
	11 國防醫學院/魏彥翔/黃靖媛	#6	#35 11:30 (10)		
	12 <b>Bye</b>				
	13 德明科大/馮永康/蘇芳璇	#7		#50 19:30 (2)	
	14 國防大學/劉韋宏/李侑權	14:00 (8)			
	15 中國科大/盧品文/汪采萱	#8	#36 12:00 (8)		
	16 亞東學院/李旻峰/謝佩娟	14:00 (9)			
	17 陽明大學/陳季康/楊宗琦	#9			
	18 <b>Bye</b>				
	19 銘傳大學/王品云/方麒堯	#10	#37 12:00 (9)		
	20 <b>Bye</b>				
	21 國立體大/彭昱豪/吳文菱	#11		#51 19:30 (3)	
	22 <b>Bye</b>				
	23 淡江大學/黃蘭婷/蕭乃綱	#12	#38 12:00 (10)		
	24 景文科大/周孟霖/陳氏艷眉	14:00 (10)			
	25 警察專校/湯育潔/曾冠榮	#13		#58 16:00 (4)	還有決賽
	26 <b>Bye</b>				
	27 海洋大學/林子傑/許辰薇	#14	#39 12:30 (1)		
	28 <b>Bye</b>				
	29 臺灣大學/張微翎/葉世群	#15		#52 19:30 (4)	
	30 慈濟大學/詹前力/李家瑜	14:30 (7)			
	31 中央大學/陳昱勸/賴亭融	#16	#40 12:30 (2)		
	32 東華大學/邱子杰/陳柔安	14:30 (8)			



7、北區一般混合組雙打：共 44 組，48 場，錄取前 8 名頒獎，取前 7 名參加會內賽。

一般混雙 2-2

日期	3/27	3/28	3/28	3/29	
33	慈濟大學/鄒昫觀/蔡欣蓉	#17			
34	警察專校/呂浚瑋/楊敏伶	14:30 (9)	#41		
35	明志科大/廖冠瑜/林佳誼		12:30 (3)		
36	臺北醫大/謝秉真/鄧又婕	#18 14:30 (10)		#53	
37	Bye			19:30 (5)	
38	致理科大/黃瀚唯/黃鈺婷	#19	#42		
39	Bye		12:30 (4)		
40	臺灣大學/林子鈞/蔣維珊	#20			
41	亞東學院/蔡承彰/曾凡媛			#59	
42	海洋大學/陳玟心/葉濬瑋	#21 15:00 (1)	#43		
43	Bye		12:30 (5)		
44	實踐大學/周昱翔/林映孜	#22		#54	
45	Bye			19:30 (6)	
46	國防大學/林昫靚/謝辰沅	#23	#44		
47	Bye		12:30 (6)		
★3	48 國北教大/蔡秉諺/古覃美	#24			
49	臺北商大/林顯榮/林湘芸				
50	新生醫專/林恩澤/葉惠方	#25 15:00 (2)	#45		
51	金門大學/林奕達/許育瑄		12:30 (7)		
52	政治大學/王欣維/周佳艷	#26 15:00 (3)		#55	
53	Bye			19:30 (7)	
54	中國科大/黃妙瑩/李治寬	#27	#46		
55	Bye		12:30 (8)		
56	德明科大/簡裕鈺/楊佳蓉	#28			
57	銘傳大學/林筑筠/賴俊儒			#60	
58	東華大學/戴德宇/金天慈	#29 15:00 (4)	#47		
59	Bye		12:30 (9)		
60	淡江大學/黃子苓/張庭豪	#30		#56	
61	Bye			19:30 (8)	
62	開南大學/徐鈺豪/黃怡瑄	#31	#48		
63	Bye		12:30 (10)		
★2	64 陽明大學/何巧鈴/張稚鑫	#32			

還有決賽

還有決賽

7、北區一般混合組雙打：共 44 組，48 場，錄取前 8 名頒獎，取前 7 名參加會內賽。

一般混雙 決賽：錄取前 8 名頒獎，並可參加會內賽。

